

6 OPzS300 (2В300Ач)

Технические характеристики

Номинальное напряжение	2В	
Номинальная емкость (10 час)	300Ач	
Размеры	Длина	145±2мм
	Ширина	206±3мм
	Высота	355±3мм
	Высота (макс.)	410±3мм
Вес	без электролита - 18.5кг, с электролитом - 24.5кг	
Выводы	под болт М8	
Материал корпуса	SAN(прозрачный)	
Емкость	312 Ач/31.2А	(10ч, 1.80В/Эл, 25°С)
	284 Ач/56.8А	(5ч, 1.75В/Эл, 25°С)
	249.3 Ач/83.1А	(3ч, 1.75В/Эл, 25°С)
	205.5 Ач/205.5А	(1ч, 1.60В/Эл, 25°С)
Макс. ток разряда	2400А (5с)	
Внутреннее сопротивление	0.38мОм	
Электролит	водный раствор серной кислоты, плотностью 1,24 г/см ³	
Диапазон рабочих температур	Разряд:	-20~55°С
	Заряд:	0~45°С
	Хранение:	-40~45°С
Номинальная рабочая температура	25±3°С	
Заряд	Напряжение подзаряда: 2.23-2.25 В при 20°С	
	Ускоренный заряд: 2.30-2.40 при 20°С	
	Максимальный ток заряда: 0,1 СА.	
	Температурный коэффициент: -3 мВ/°С	
Зависимость емкости от температуры	40°С	103%
	25°С	100%
	0°С	86%
Срок службы	15-20 лет	



Области применения

- ◆ Системы телекоммуникации и связи
- ◆ Системы пожарного освещения
- ◆ Электростанции и подстанции
- ◆ Источники бесперебойного питания
- ◆ Железнодорожная автоматика
- ◆ Оборудование судоходства и береговой службы
- ◆ Резервное питание различных промышленных объектов

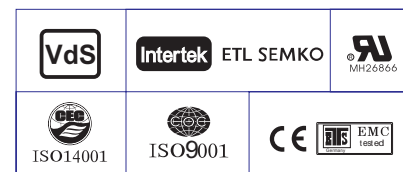

Разряд постоянным током : А (25 °С)

U _{к/Т} разряда	30мин	45мин	1ч	1.5ч	2ч	3ч	4ч	5ч	6ч	8ч	10ч	20ч
1.60В/Эл	316.8	248.8	205.5	153.6	122.0	89.5	72.2	60.6	52.3	41.3	33.7	18.3
1.65В/Эл	292.2	232.8	195.3	148.0	118.2	87.6	70.7	59.3	51.4	40.5	33.2	18.0
1.70В/Эл	272.4	220.8	185.1	142.4	114.5	85.5	69.2	58.2	50.4	39.8	32.5	17.8
1.75В/Эл	243.6	204.0	175.2	134.8	110.9	83.1	67.2	56.8	49.4	39.2	32.0	17.6
1.80В/Эл	217.2	184.0	160.6	124.4	104.0	79.0	64.9	55.3	48.3	38.6	31.2	17.4
1.85В/Эл	173.7	158.8	141.6	112.8	95.0	73.6	61.3	52.7	46.0	36.9	30.2	16.6

Разряд постоянной мощностью : Вт (25 °С)

U _{к/Т} разряда	30мин	45мин	1ч	1.5ч	2ч	3ч	4ч	5ч	6ч	8ч	10ч	20ч
1.60В/Эл	540.8	435.4	364.9	276.1	221.8	164.0	133.4	112.7	97.9	77.6	63.6	34.8
1.65В/Эл	509.6	412.2	349.6	267.4	216.0	161.2	131.3	110.8	96.7	76.5	62.9	34.4
1.70В/Эл	481.6	395.1	333.9	259.0	210.1	158.1	129.0	109.3	95.2	75.4	61.9	34.0
1.75В/Эл	437.9	368.9	319.0	246.9	205.0	154.7	125.8	107.2	93.6	74.7	61.2	33.9
1.80В/Эл	395.8	337.8	296.2	230.5	194.0	148.2	122.3	104.8	92.1	73.9	60.0	33.6
1.85В/Эл	321.9	295.8	265.0	211.9	179.1	139.5	116.6	100.7	88.4	71.1	58.6	32.3



Размеры и выводы

Выводы: под болт M8

Единица измерения: мм

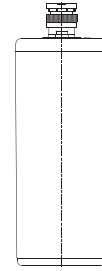
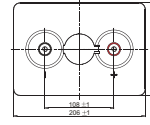
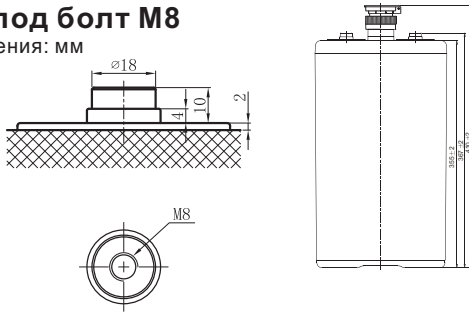

Разрядные характеристики

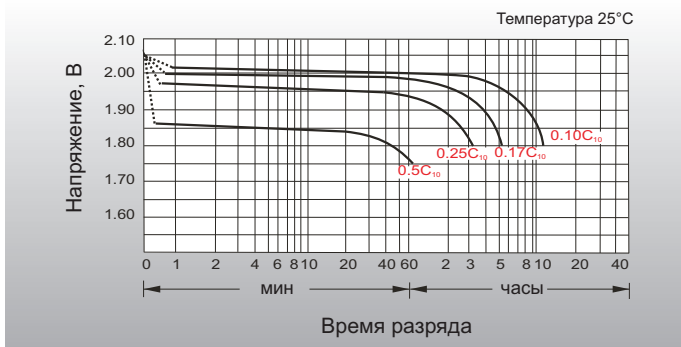

Зависимость напряжения заряда от температуры

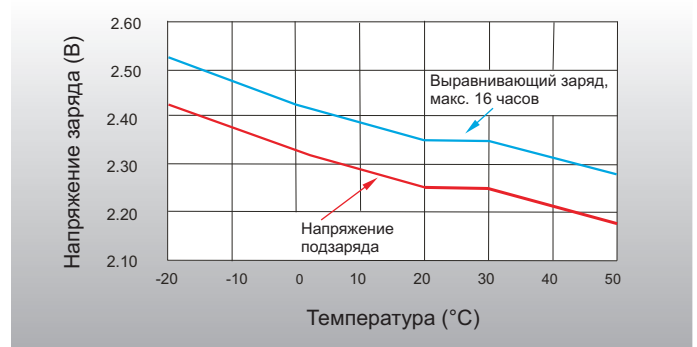

Зависимость емкости от температуры

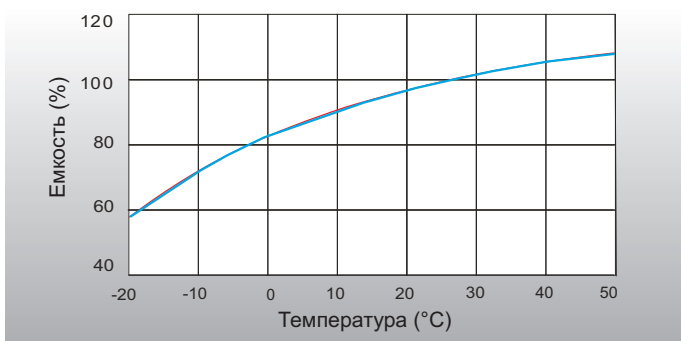

Зависимость срока службы от температуры

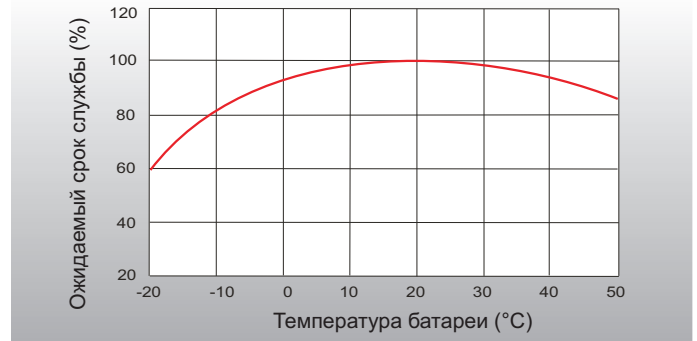

Саморазряд

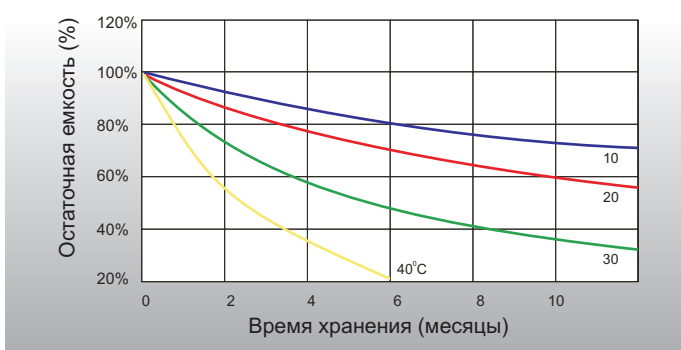

Количество циклов (разряд-заряд)

