

**Электроводонагреватель
ZOTA“Zoom”**

ZOTA-18,ZOTA-21,ZOTA-24
ZOTA-27,ZOTA-30,ZOTA-33,ZOTA-36
ZOTA-42,ZOTA-45,ZOTA-48

Паспорт и инструкция
по эксплуатации

ВНИМАНИЕ!

1. Установка электроводонагревателя в отопительную систему или систему горячего водоснабжения и подключение к электросети должны выполняться специалистами сервисного центра или лицензированными электромонтажными фирмами с обязательным оформлением талона на установку (см. стр. №12).

2. Эксплуатация электроводонагревателя и системы теплоснабжения без защитного зануления категорически запрещается.

3. Не допускайте превышения давления в электроводонагревателе сверх указанной в технической характеристике величины.

4. Запрещается оставлять электроводонагреватель с водой при температуре окружающего воздуха ниже 0°C.

5. Не включайте электроводонагреватель в сеть при отсутствии в нем воды и в случае замерзания теплоносителя.

6. Категорически запрещается устанавливать запорную арматуру на линии подачи горячей воды из электроводонагревателя, при отсутствии предохранительного клапана, установленного до запорной арматуры и рассчитанного на давление до 6 кг/см².

СОДЕРЖАНИЕ

	стр.
1. СОДЕРЖАНИЕ.....	1
2. ОБЩИЕ СВЕДЕНИЯ ОБ ЭЛЕКТРОВОДОНАГРЕВАТЕЛЕ.....	2
3. ТЕХНИЧЕСКИЕ ДАННЫЕ.....	3
4. КОМПЛЕКТ ПОСТАВКИ.....	3
5. УКАЗАНИЕ МЕР БЕЗОПАСНОСТИ.....	4
6. УСТРОЙСТВО И РАБОТА ЭЛЕКТРОВОДОНАГРЕВАТЕЛЕЙ.....	4
7. РАЗМЕЩЕНИЕ И МОНТАЖ.....	5
8. ОПИСАНИЕ МЕНЮ УПРАВЛЕНИЯ ВОДОНАГРЕВАТЕЛЕМ.....	8
9. ПОДГОТОВКА К РАБОТЕ.....	12
10. ПРАВИЛА ЭКСПЛУАТАЦИИ И ТЕХНИЧЕСКОЕ ОБСЛУЖИВАНИЕ... ..	13
11. ХАРАКТЕРНЫЕ НЕИСПРАВНОСТИ И МЕТОДЫ ИХ УСТРАНЕНИЯ... ..	14
12. ГАРАНТИЙНЫЕ ОБЯЗАТЕЛЬСТВА.....	15
13. СВИДЕТЕЛЬСТВО О ПРИЕМКЕ И ПРОДАЖЕ.....	16
14. ПРИЛОЖЕНИЕ 1.....	17
15. ПРИЛОЖЕНИЕ 2.....	18
16. ГАРАНТИЙНЫЙ ТАЛОН.....	19

Предприятие изготовитель оставляет за собой право вносить изменения в конструкцию электроводонагревателя, не ухудшающие потребительского качества изделий.

1. ОБЩИЕ СВЕДЕНИЯ ОБ ЭЛЕКТРОВОДОНАГРЕВАТЕЛЕ

1.1. Электрический котел водогрейный ZOTA "Zoom", далее электроводонагреватель предназначен для обогрева жилых и производственных помещений а также нагрева воды для технических целей.

Электроводонагреватель должен быть подключен к автономной системе отопления и наполнен теплоносителем. Электроводонагреватель может работать без надзора в помещениях с температурой окружающей среды не ниже +1°C и не выше +30°C и влажностью не более 80%.

Автономная система отопления должна содержать:

- Электроводонагреватель
- Мембранный расширительный бак закрытого типа (экспанзомат)
- Циркуляционный насос
- Предохранительный клапан на давление до 6кг/см²
- Автоматический воздухоотводчик
- Вентиль слива и дренажа

Для систем водоснабжения необходима установка обратного клапана (см. Рис.6)

1.2. Электроводонагреватель необходимо использовать в системах с насосной циркуляцией нагреваемой воды, что позволяет улучшить циркуляцию теплоносителя и повысить эффективность всей системы. Электроводонагреватель можно использовать для нагрева воды в системах "теплый пол". Запрещается установка электроводонагревателя в сетях, совмещенных с центральным отоплением без применения развязывающего теплообменника.

1.3. Электроводонагреватель предназначен для работы в 3-х фазных сетях переменного тока напряжением 380 В, частотой 50 Гц с глухозаземленной нейтралью. Номинальное напряжение между нулем и каждой фазой 220В. Электроводонагреватель сохраняет работоспособность в диапазоне питающих напряжений от 160 до 250 В. Возможна работа водонагревателя при наличии одной из питающих фаз с автоматическим ограничением максимальной мощности до допустимой, в зависимости от максимальной мощности водонагревателя. При питании пониженным напряжением мощность водонагревателя значительно снижается (см. приложение 2).

Мощность водонагревателя до максимальной увеличивается последовательно в три ступени в автоматическом режиме. Мощность каждой ступени определяется установленными в водонагреватель ТЭНами (см. таблицу1). При работе водонагревателя контролируются все рабочие режимы, исправность нагревательных элементов и силовых реле. При возникновении неисправностей на экране появляется сообщение и звучит звуковой сигнал. Вся информация о режимах работы и аварийных ситуациях записывается в энергонезависимую память (SD-карта).

1.4. Электроводонагреватель предназначен для работы в следующих условиях:

- рабочая температура окружающей среды от +1°C до + 30°C;
- относительная влажность до 80% при температуре плюс 30°C;
- окружающая среда невзрывоопасная, не содержащая агрессивных газов и паров, разрушающих металлы и изоляцию, не насыщенная токопроводящей пылью и водяными парами;
- температура транспортировки и хранения от -5°C до +45°C с относительной влажностью не более 75%;
- рабочее положение в пространстве - вертикальное;
- высота над уровнем моря не более 2000 м.

Оболочка панели имеет степень защиты IP20 ,климатическое исполнение УХЛ4;

1.5. В системах отопления в качестве теплоносителя должна применяться вода, очищенная от механических и химических примесей или дистиллированная, общая жесткость не более 2 мг.экв/дм³. Вода должна иметь PH 6.5 - 8.5. Кроме воды, может применяться незамерзающий теплоноситель "Dixis", разведенный с водой в концентрации не более 1:1. При использовании этих теплоносителей необходимо выполнять требования по их применению в системах отопления. В качестве теплоносителя запрещено использование жидкостей, не предназначенных для систем отопления.

Корешок талона
№1

На гарантийный
ремонт

Заводской номер

Талон изъят

" ____ " ____ г.

Мастер

(фамилия)

(подпись)

Корешок талона
№ 2

На гарантийный
ремонт

Заводской номер

Талон изъят

" ____ " ____ г.

Мастер

(фамилия)

(подпись)

ООО ТПК Красноярскэнергокомплект

ГАРАНТИЙНЫЙ ТАЛОН №1

На гарантийный ремонт _____ № _____

Продан _____

(наименование торгующей организации)

М.П.

Владелец и его адрес _____

_____ (подпись)

Выполнены работы по устранению неисправностей

Дата " ____ " ____ г.

Мастер _____ Владелец _____

Утверждаю:

(наименование организации проводившей ремонт)

М.П. " ____ " ____ г. _____

(подпись руководителя)

ООО ТПК Красноярскэнергокомплект

ГАРАНТИЙНЫЙ ТАЛОН № 2

На гарантийный ремонт _____ № _____

Продан _____

(наименование торгующей организации)

М.П.

Владелец и его адрес _____

_____ (подпись)

Выполнены работы по устранению неисправностей

Дата " ____ " ____ г.

Мастер _____ Владелец _____

Утверждаю:

(наименование организации проводившей ремонт)

М.П. " ____ " ____ г. _____

(подпись руководителя)



Рис.5 Упрощенная схема подключения водонагревателя в отопительную систему с циркуляционным насосом



Рис.6 Упрощенная схема подключения в качестве водонагревателя с проточным режимом работы

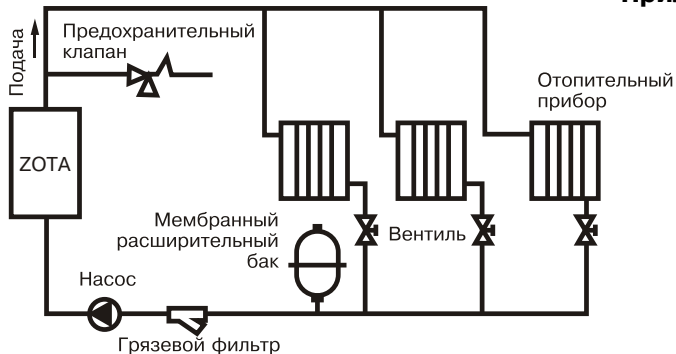

Рис.7 График изменения мощности водонагревателя в зависимости от питающего напряжения

Таблица 1

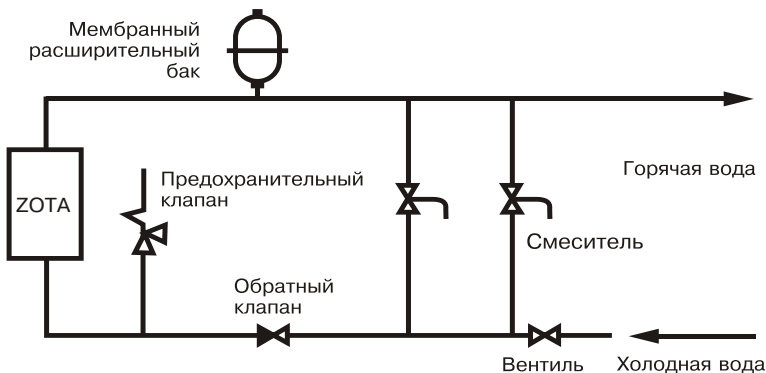
Тип электродотла	ZOTA -18 Zoom	ZOTA -21 Zoom	ZOTA -24 Zoom	ZOTA -27 Zoom	ZOTA -30 Zoom	ZOTA -33 Zoom	ZOTA -36 Zoom	ZOTA -39 Zoom	ZOTA -42 Zoom	ZOTA -45 Zoom	ZOTA -48 Zoom	
Обогреваемая площадь, м ²	180	210	240	270	300	330	360	390	420	450	500	
Номинальная потребляемая мощность, кВт	18	21	24	27	30	33	36	39	42	45	48	
Значение потребляемой мощности по ступеням, кВт	6-12 -18	7-14 -21	8-16 -24	9-18 -27	10-20 -30	11-22 -33	12-24 -36	13-26 -39	14-28 -42	15-30 -45	16-32 -48	
Номинальное напряжение питания, В	380											
Давление воды в системе отопления, не более, Мпа (кг/см ²)	0,6 (6)											
Диапазон регулировки температуры теплоносителя, °С	40-90											
Диапазон регулировки температуры воздуха в помещении, °С	5-35											
Макс. производительность при нагреве воды на 40 °С, м ³ /ч	0,4	0,45	0,52	0,58	0,65	0,7	0,77	0,84	0,9	0,97	1,07	
Сечение подводящего кабеля (медь), мм ²	4x6	4x6	4x10	4x10	4x10	4x16	4x16	4x16	4x16	4x25	4x25	
Сечение подводящего кабеля (алюминий), мм ²	4x10	4x10	4x16	4x16	4x16	4x25	4x25	4x25	4x25	4x35	4x35	
Рекомендуемый насос*	Wilo - серии RS, TOP-RL Grundfos - серии UPS 100,											
Габаритные размеры, мм	760x390x263											
Масса, не более, кг	30											

* точный подбор типа насоса осуществляет специалист торгующей организации

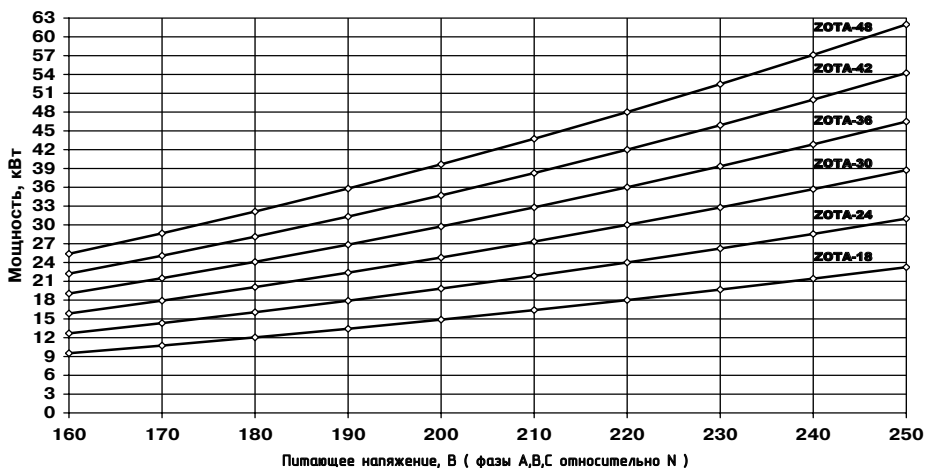
3. КОМПЛЕКТ ПОСТАВКИ

1	Электроводонагреватель	1шт
2	Датчик температуры воздуха	2шт
3	Кронштейн настенный	1шт
4	Шуруп 3x20 с пластиковым дюбелем	2шт
5	Шуруп 6x50 с пластиковым дюбелем	2шт
6	Дополнительный предохранитель БИ (4А)	3шт
7	Прокладка резиновая для блок-ТЭНа	1шт
8	Паспорт	1шт
9	Потребительская тара	1шт

4. УКАЗАНИЕ МЕР БЕЗОПАСНОСТИ

4.1. Монтаж, подключение к электросети и последующая эксплуатация электроводонагревателя должны производиться квалифицированным персоналом в строгом соответствии с действующими «Правилами устройства электроустановок», «Правилам техники безопасности при эксплуатации электроустановок потребителей» (ПУЭ, ПТЭ, ПТБ), требованиям ГОСТ Р МЭК 335-1-94, ГОСТ Р МЭК 60335-2-35-2000 и настоящего документа.

4.2. Монтаж, ремонт и наладка электроводонагревателей должны осуществляться лицами, имеющими разрешение на работу с электроустановками напряжением до 1000 В и квалификационную группу по технике безопасности не ниже третьей.

4.3. Класс защиты от поражения электрическим током первый.

4.4. Электроводонагреватели должны подключаться к трехфазной сети с глухозаземленной нейтралью.

4.5. Заземлению подлежат электроводонагреватель и трубопроводы системы теплоснабжения.

4.6. Все работы по осмотру, профилактике и ремонту электроводонагревателей должны проводиться при снятом напряжении.

4.7. Запрещается:

- включение в сеть электроводонагревателя с нарушенной изоляцией проводов, не имеющего заземления корпуса и отопительной системы.
- эксплуатация электроводонагревателей при наличии протечек воды через сварные швы и места уплотнений;
- включение водонагревателя в сеть при полностью закрытой линии разбора горячей воды в режиме проточного нагревателя, без предохранительного клапана на давление 0,6 МПа (6 кг/см²);
- использование электроводонагревателей в системах водоснабжения с давлением более 0,6 МПа (6 кг/см²);
- эксплуатация электроводонагревателей со снятым кожухом;
- включение электроводонагревателей при отсутствии в них воды;
- установка запорной арматуры на выходе из водонагревателя при отсутствии предохранительного клапана, установленного до запорной арматуры и рассчитанного на давление до 6 кг/см²;

5. УСТРОЙСТВО И ПОРЯДОК РАБОТЫ ЭЛЕКТРОВОДОНАГРЕВАТЕЛЯ

5.1. Электроводонагреватель (Рис.1) состоит из корпуса (1) сварной конструкции с фланцами, патрубком входа воды (4) и патрубком выхода воды (5). В верхней части корпуса установлены три блока нагревательных элементов (6), датчик температуры воды (10), датчик перегрева (11) и датчик уровня воды (12). Корпус установлен на основании (2). Защитный кожух (3) выполнен из стального листа и служит для защиты обслуживающего персонала от ожогов и поражения электрическим током. Кожух подвешен на основании при помощи механизма, который позволяет не снимая кожух с электроводонагревателя, открывать и

стр.4

Талон на установку

Электроводонагреватель ZOTA - _____ "Zoom" заводской номер _____

установлен по адресу _____

и пущен в работу представителем монтажной организации _____

_____ (наименование организации проводившей установку и ф.и.о. мастера)

Адрес: _____ Тел: _____

Номер лицензии: _____

Представитель монтажной организации: _____ (подпись)

М.П.

Владелец: _____

Дата: " _____ " _____

12. СВИДЕТЕЛЬСТВО О ПРИЕМКЕ И ПРОДАЖЕ

Электрический котел водогрейный ZOTA - _____ "Zoom" № _____
соответствует техническим условиям ТУ 3468-003-47843355-08 и признан
годным для эксплуатации.

Дата изготовления _____ 2008 г. Штамп ОТК

Дата продажи _____ 2008 г.

М.П.

закрывать его в направлении, указанном на Рис.3.

При необходимости кожух можно легко снять с основания.

Для этого необходимо отсоединить два разъема от блока управления (7), установленного на передней стенке кожуха (3), и приподнять кожух до разъединения его с основанием. Установка кожуха производится в обратном порядке. В закрытом состоянии кожух фиксируется на основании с помощью четырех винтов.

5.2. Для ввода и закрепления силового питающего кабеля предназначен кабельный ввод (18), для ввода кабелей от насоса, датчиков температуры воздуха и внешнего термостата предназначены кабельные вводы (19). Для присоединения циркуляционного насоса, датчика температуры воздуха в помещении и на улице, внешнего термостата имеются колодки (16). На основании установлен автоматический выключатель (13) с дистанционным отключателем, который отключает силовую питающую фазу при возникновении аварийных ситуаций. Выключатель блока управления (14) установлен на основании и служит для отключения питания от блоков БУ и БС а также циркуляционного насоса. Циркуляционный насос подключен к питающей сети через автоматический выключатель насоса (15). Схема присоединения электроводонагревателя к питающей сети, датчикам температуры воздуха и циркуляционному насосу приведена на рисунке 3.

5.3. Управление работой электроводонагревателя производится от блока управления (7), выполняющего функции автоматического поддержания температуры воды на выходе, воздуха в помещении, защиты от перегрузки, перегрева воды, короткого замыкания а также сигнализации режимов работы электроводонагревателя. Расположение органов управления и индикации на передней панели блока управления показано на рисунке 2. На основании (2) установлены три силовых блока, которые управляются от блока управления и осуществляют подключение нагревательных элементов к сети переменного тока.

На основании установлен блок измерения БИ (9), который контролирует ;

- * напряжение каждой питающей фазы;
 - * ток каждой питающей фазы;
 - * состояния блок-ТЭН и контактов реле силовых плат;
 - * температуру реле силовых плат;
- а также автоматически выбирает питающую фазу насоса;

Блоки нагревательных элементов электроводонагревателя состоят из трех ТЭНов, имеющих общий резьбовой фланец. Блоки нагревательных элементов закручиваются в верхний фланец корпуса котла через резиновую прокладку. Электроводонагреватель крепится на стену с помощью кронштейна (20), входящего в комплект изделия.

6. РАЗМЕЩЕНИЕ И МОНТАЖ

6.1. Установку электроводонагревателей целесообразно производить по проекту, выполненному специализированной организацией.

6.2 При монтаже электроводонагревателей необходимо выдерживать минимальные расстояния до стен, пола и потолка, указанных на Рис.4. Расстояние необходимо соблюдать для удобства эксплуатации и сервисного обслуживания.

Запрещается помещать котел в ниши, загораживающие крепежные элементы кожуха котла и препятствующие естественной вентиляции изделия.

6.3. Монтаж электроводонагревателей рекомендуется производить в следующей последовательности:

- * закрепить кронштейн крепления на вертикальной поверхности в необходимом месте с помощью шурупов, входящих в комплект и установить на него водонагреватель как показано на Рис. 1.
- * подсоединить электроводонагреватель к системе отопления или горячего водоснабжения ;



Рис. 1. Конструкция водонагревателя и способ его крепления к стене

- 1 - корпус водонагревателя
- 2 - основание водонагревателя
- 3 - кожух водонагревателя
- 4 - патрубок входа воды
- 5 - патрубок выхода воды
- 6 - блок нагревательных элементов
- 7 - блок управления БУ
- 8 - блок силовой БС
- 9 - блок измерения БИ (токов, напряжений фаз, и коммутации насоса)
- 10 - датчик температуры воды
- 11 - датчик перегрева
- 12 - датчик уровня воды
- 13 - силовой автомат с дистанционным расцепителем
- 14 - выключатель блока управления котла
- 15 - автомат защиты насоса
- 16 - колодки для присоединения датчиков температуры воздуха и насоса
- 17 - болт для присоединения заземления
- 18 - кабельный ввод для силового кабеля
- 19 - кабельные вводы для проводов от внешних устройств
- 20 - кронштейн настенный
- 21 - шуруп 6x50
- 22 - пластиковый дюбель

стр.6

11. ГАРАНТИЙНЫЕ ОБЯЗАТЕЛЬСТВА

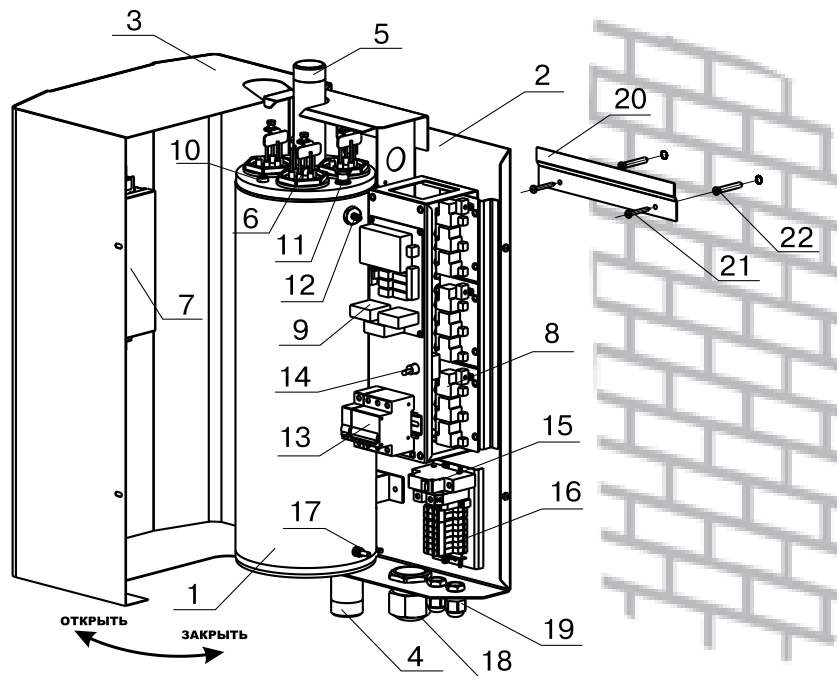
11.1. Предприятие-изготовитель гарантирует:

а) соответствие характеристик электроводонагревателя паспортным данным;
 б) надежную и безаварийную работу электроводонагревателя и пуско-регулирующей аппаратуры при условии соблюдения всех требований настоящего паспорта, квалифицированного монтажа и правильной эксплуатации а так же соблюдение условий транспортирования и хранения;

в) безвозмездную замену вышедших из строя деталей в течении гарантийного срока при соблюдении условий, указанных в настоящем паспорте.

11.2. Гарантийный срок работы электроводонагревателя устанавливается 12 месяцев со дня реализации торгующей организацией, если дату продажи установить невозможно, этот срок исчисляется со дня изготовления.

Срок службы электроводонагревателя 6 лет.

11.3. Рекламации на работу электроводонагревателя не принимаются, бесплатный ремонт, и замена электроводонагревателя не производится в случаях:

а) если не оформлен гарантийный талон и талон на установку.

б) параметры электрической сети не соответствуют значению, указанным в разделе (1.3.).

в) отсутствует заземление системы отопления.

г) отсутствует проведение водоподготовки и подготовки отопительной системы.

д) отсутствие в системе отопления предохранительного клапана на давление.

е) несоблюдение потребителем правил эксплуатации и обслуживания.

ж) небрежного хранения и транспортировки электроводонагревателя как потребителем, так и любой другой организацией.

з) самостоятельного ремонта электроводонагревателя потребителем.

и) использование электроводонагревателя не по назначению.

к) если утерян талон на гарантийное обслуживание.

11.4. При выходе из строя электроводонагревателя предприятие-изготовитель не несет ответственности, за остальные элементы системы, техническое состояние объекта в целом, в котором использовалось данное изделие, а также за возникшие последствия.

Изделие, утратившее товарный вид по вине потребителя, обмен по гарантийным обязательствам не подлежит.

По вопросам качества электроводонагревателя обращаться на предприятие-изготовитель по адресу:

г. Красноярск, ул. Калинина, 53А, ООО ТПК «Красноярскэнергокомплект»

10. ХАРАКТЕРНЫЕ НЕИСПРАВНОСТИ И МЕТОДЫ ИХ УСТРАНЕНИЯ

Таблица 2

	Наименование неисправности, внешнее проявление	Вероятная причина	Метод устранения
1	При включении вводного автомата котел не включается, индикатор не светится	не подается электропитание на вводной автомат	проверить питающее напряжение на вводном автомате в каждой фазе
2	Котел не греет, индикатор светится, индикатор показывает температуру воды, ступени не включаются	установлена мощность котла 0кВт; установлена температура воздуха или воды ниже существующей. Работает таймер задержки включения нагрева	установить максимальную мощность котла, температуру воздуха или воды выше существующей в настоящее время
3	Котел не греет, индикатор светится, индикатор показывает информацию о ошибке (п.8.6.), ступени не включаются	отсутствует вода в котле; отсутствует заземление котла и системы отопления; отключился автомат насоса	проверить уровень воды в котле; заземлить котел и систему отопления; проверить цепь подкл. насоса
4	При включении вводного автомата котел включается, индикатор светится, температура воздуха в помещении показывает прочерки	неправильная полярность подключения датчика температуры воздуха, провода от датчика оборваны или закорочены	поменять провода от датчика воздуха, между собой, проверить провод от датчика до котла на обрыв и замыкание
5	Котел включается, идет нагрев, температура воды повышается быстро, нагрев отключается, индикатор показывает ошибку(п.8.6.)	перегрев воды, недостаточная циркуляция воды, насос отключен, воздух в системе отопления	проверить подводящие провода к насосу подключить согл. Рис.3, удалить воздух
6	Котел включается, греет плохо, температура воды и воздуха не повышается	Установлена недостаточная температура воды и воздуха, датчик воздуха установлен неправильно, сгорели ТЭНы	Установить необх. температуру воды и воздуха, уст. датчик воздуха как указано в п.6.3, проверить ТЭНы
7	Отключается вводной автомат	сгорели ТЭНы, неисправен блок управления	заменить ТЭНы, заменить блок управл. (выполняет специалист сервисной службы)

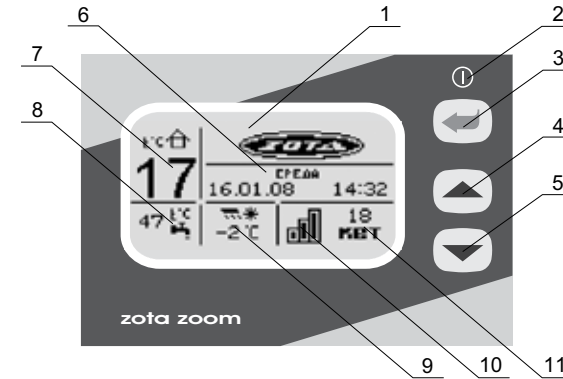

- 1- жидкокристаллический дисплей
- 2- индикатор ждущего режима
- 3- кнопка ввода режимов работы и включения/отключения водонагревателя
- 4- кнопка перемещения по меню вверх
- 5- кнопка перемещения по меню вниз
- 6- текущие время и дата
- 7- температура в помещении
- 8- температура теплоносителя
- 9- температура на улице
- 10- количество включенных ступеней
- 11- текущая мощность водонагревателя

Рис.2 Расположение органов управления и индикации на передней панели



Рис.3 Схема подключения водонагревателя к сети переменного тока



Рис.4 Схема установки водонагревателя

• установить датчик температуры воздуха в жилом помещении на высоте 1,5 м от пола, исключив прямое воздействие на него солнечных лучей, потоков воздуха от нагревательных приборов, вентиляторов и т.д.

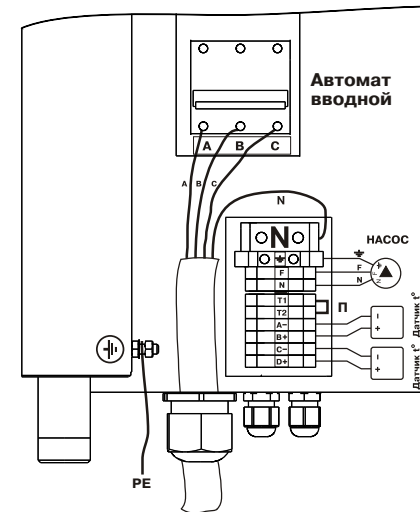
• установить датчик температуры воздуха на улице, в защищенном от солнечных лучей и осадков месте;

• открыть кожух (3) как показано на Рис.1, предварительно выкрутив четыре винта крепления кожуха;

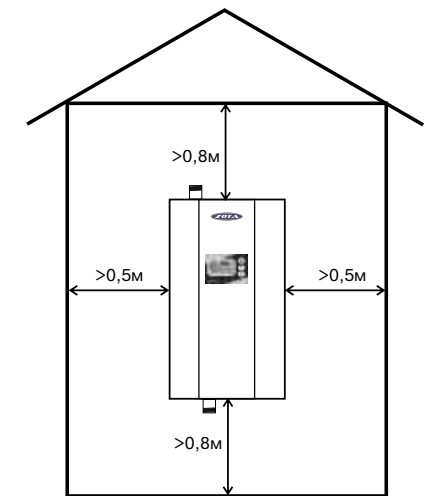
• подключить электроводонагреватель к трехфазной сети переменного тока 380 В, 50Гц, для этого присоединить рабочий нулевой провод на клемму нейтраль (N) электроводонагревателя, фазные провода на клеммы А, В, С вводного автомата. Защитный нулевой провод (РЕ) подключить на болт “ЗАЗЕМЛЕНИЕ” см. Рис.3. Внимание! К вводным клеммам автомата подключены провода контроля напряжения. Их подключение должно строго соответствовать маркировке А, В, С (см. табличку на основании).

• присоединить датчик температуры воздуха помещения к контактам (А+, В-) на клеммной колодке, проводом с сечением не менее 0,5 кв.мм и длиной до 20 м;

• присоединить датчик температуры воздуха на улице к контактам (С+, D-) на клеммной колодке, проводом с сечением не менее 0,5 кв.мм и длиной до 20 м, при этом необходимо строго соблюдать полярность, обозначенную на колодке при подключении датчиков температуры воздуха. Маркировка проводов датчиков температуры воздуха: красный(+), синий (-).

• присоединить провода (F, N, заземление) от насоса к соответствующим контактам на клеммной колодке котла как показано на Рис.3. Мощность, потребляемая насосом не должна превышать 500 Вт.

• при использовании входа внешнего отключения, убрать перемычку (П) с колодок Т1 и Т2 и присоединить к ним нормально замкнутые контакты реле внешнего отключения.

• закрыть кожух (3) как показано на Рис.1 и закрутить винты крепления.

7. ОПИСАНИЕ МЕНЮ УПРАВЛЕНИЯ ВОДОНАГРЕВАТЕЛЕМ

7.1. Включение/Выключение котла:

Для подготовки первого включения электроводонагревателя после монтажа необходимо включить последовательно дистанционный отключатель, затем вводной автомат (13) в верхнее положение. Перевести выключатель (14) в положение ВКЛ. После этого на блок управления подается питающее напряжение, он переходит в ждущий режим и загорается индикатор (2).

7.2. Для включения котла удерживать кнопку

“ВВОД”  в течении пяти секунд, после этого гаснет индикатор (2) и включается подсветка дисплея. Котел перейдет во включенное состояние и начнет анализировать питающее напряжение по всем фазам, выбирать питающую фазу для циркуляционного насоса и проверку состояния нагревательных элементов (ТЭН). Если напряжение по фазам попадает в диапазон 160 - 250 В, то котел переходит в рабочий режим.

7.3. После перехода в рабочий режим появляется экран, который отображает текущие параметры работы котла:

• температуру воздуха в помещении и на улице, температуру воды в системе отопления, количество включенных ступеней и максимальную мощность, текущие время и дату.

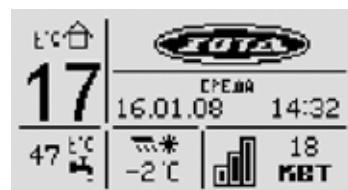

8.12. В электроводонагревателе имеется вход внешнего отключения нагрева. При подключении к колодкам Т1, Т2 контактов реле внешнего отключения нагрев в котле включается, если контакты реле замкнуты. При размыкании контактов нагрев отключается и на основном экране (в правой верхней части) появляется знак внешнего отключения ().

8.13. При работе котла количество включенных нагревательных элементов выбирается автоматически в зависимости от разницы, между установленной температурой воды и воздуха, и имеющейся в настоящий момент в системе отопления и в помещении. При ограничении максимальной мощности котла, соответственно количество работающих ступеней уменьшается до 2 или 1. При установке мощности равной 0 кВт ступени не включаются.

8.14. Для обеспечения одинакового времени работы каждого нагревательного элемента за весь период эксплуатации котла, производится автоматический перебор включенных ТЭНов по определенной программе. При этом значительно увеличивается ресурс нагревательных элементов.

9. ПРАВИЛА ЭКСПЛУАТАЦИИ И ТЕХНИЧЕСКОЕ ОБСЛУЖИВАНИЕ

9.1. Для бесперебойной и долгосрочной работы электроводонагревателя требуется;

• использование воды, очищенной от механических и химических примесей или дистиллированной, жесткость воды не более 2 мг.эquiv/дм³, уровень рН 6.5 - 8.5;

• выбирать температуру воды в системе отопления как можно ниже. При температуре ниже 65°С происходит значительно меньшее образование накипи на поверхности ТЭНа, увеличивается его срок службы и повышается КПД;

• периодически проверять герметичность электроводонагревателя и системы отопления (водоснабжения);

• перед каждым отопительным сезоном проводить визуальный осмотр электрических контактов, не допуская их нагрева и при необходимости зачищать их и подтягивать;

• перед каждым отопительным сезоном производить осмотр и очистку от загрязнений и продуктов коррозии внутренней поверхности электроводонагревателя и нагревательных элементов (ТЭНов).

9.2. Работы по осмотру, профилактике и ремонту электроводонагревателя проводить при снятом напряжении.

9.3. Данные работы по техническому обслуживанию могут выполняться специалистами регионального сервисного центра при подписании дополнительного договора о сервисном обслуживании изделия.

8. ПОДГОТОВКА К РАБОТЕ

8.1. Проверьте надежность защитного зануления.

8.2. Заполните отопительную систему и электроводонагреватель водой, исключив при этом попадание воды внутрь кожуха.

8.3. Проверьте надежность и герметичность всех соединений водяного контура.

8.4. Для системы горячего водоснабжения, откройте вентиль на линии подачи холодной воды.

8.5. Включите вводной автомат (13) в положение “ВКЛЮЧЕНО” вместе с дистанционным отключателем. Переведите выключатель (14) в положение ВКЛ. Нажмите и удерживайте кнопку “ВВОД” в течении пяти секунд (до включения подсветки дисплея). Котел перейдет во включенное состояние. После проверки состояния ТЭН и питающих напряжений (п.7.2) на передней панели отображается основной экран (п.7.3).

8.6. Произведите необходимые настройки режимов работы электроводонагревателя, которые подробно описаны в п.7.

• Необходимо помнить, что при установке температуры воздуха помещения или воды меньшей величины, чем имеется в настоящее время в помещении или системе отопления, нагрев включаться не будет до снижения температуры воды и воздуха, ниже установленных значений. Если установить мощность равной 0 кВт, нагрев также включаться не будет.

• Отсутствие датчиков температуры воздуха помещения и на улице, не влияет на работу котла и регулировка производится только по температуре воды в котле.

8.7. При работе котла возможны несколько сообщений о неисправностях;

- Перегр. теплоносителя
- Нет теплоносителя
- Откл. автомат насоса
- Датчик t°С воды (Обратная полярность) (Обрыв датчика) (Замыкание датчика)

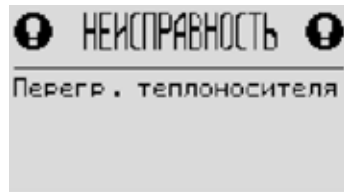

При появлении этих надписей необходимо отключить водонагреватель и устранить неисправность.

8.8. При нагреве воды выше 95°С срабатывает аварийная защита по температуре, загорается надпись “Перегр. теплоносителя” и отключается нагрев. При остывании воды примерно на 20°С нагрев снова включается.

8.9. Для защиты ТЭНов при отсутствии воды имеется датчик уровня, который срабатывает при понижении уровня воды в котле, при этом загорается надпись “Нет теплоносителя” и отключается нагрев.

8.10. Циркуляционный насос подключается через защитный автомат (15). При отключении защитного автомата (например при коротком замыкании цепи насоса), питающее напряжение на насос не подается, загорается надпись “Откл. автомат насоса” отключается нагрев.

8.11. При работе котла возможны неисправности, которые приводят к аварийному отключению вводного автомата. Это неисправности критических режимов работы электроводонагревателя;

- Перегрев блока реле
- Ошибка блока контроля
- Неисправна силовая часть электродкотла

В случае возникновения этих неисправностей отключается нагрев и звучит предупредительный сигнал. После этого необходимо обратиться в сервисную службу для ремонта электроводонагревателя.

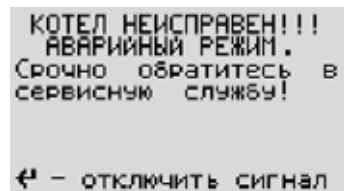

7.4. Для настройки режимов работы электроводонагревателя или изменения текущих настроек необходимо перейти в главное меню управления нажав любую кнопку на передней панели блока управления. После этого появляется экран главного меню.

Для перехода по пунктам меню необходимо нажать кнопку \triangle или ∇ , для выбора пункта меню нажать кнопку “ВВОД” \blacktriangleright .

7.5. Пункт меню “Макс. мощность” позволяет задать максимальную мощность котла. При этом ограничивается количество ступеней, используемых котлом одновременно. Для увеличения или уменьшения количества используемых ступеней нажать кнопку \triangle или ∇ , для выбора нажать кнопку “ВВОД” \blacktriangleright . Для получения справки нажать кнопки \triangle и ∇ одновременно.

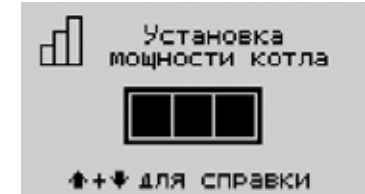
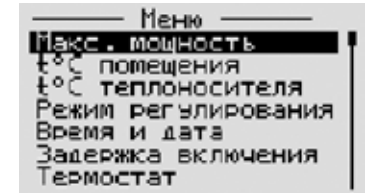

7.6. Пункт меню “t° помещения” позволяет задать температуру воздуха помещения. Установите комфортную температуру воздуха в помещении кнопками \triangle и ∇ , для выбора нажмите кнопку “ВВОД” \blacktriangleright . Котел будет поддерживать установленную температуру с заданной точностью.



7.7. Пункт меню “t° теплоносителя” позволяет задать максимальную температуру теплоносителя. Установите температуру теплоносителя кнопками \triangle и ∇ , для выбора нажмите кнопку “ВВОД” \blacktriangleright . Рекомендуемое значение 80-85 градусов. При низкой t° воды котел не сможет поддерживать оптимальную температуру воздуха, а при слишком большой - могут появиться отложения на тэнах. Если датчик температуры воздуха отключен или неисправен, котел будет поддерживать установленное значение.



7.8. Пункт меню “Режим регулирования” позволяет задать точность регулятора температуры. Установите режим кнопками \triangle и ∇ , для выбора нажмите кнопку “ВВОД” \blacktriangleright . Точный режим позволяет поддерживать температуру, максимально близко к установленной, но увеличивает количество срабатываний реле. Грубый режим экономит ресурс реле котла.

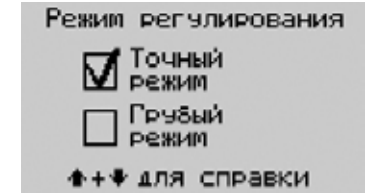

7.9. Пункт меню “Время и дата” позволяет установить время и дату внутренних часов котла. Установите время и дату кнопками \triangle и ∇ , для выбора нажмите кнопку “ВВОД” \blacktriangleright . Текущие время и дата отображаются на основном экране и записываются на SD-карту встроенного “черного ящика” котла.

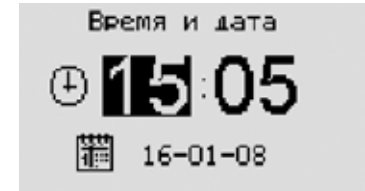

7.10. Пункт меню “Задержка включения” позволяет включить/отключить использование таймера задержки включения. Установите режим кнопками \uparrow и \downarrow , для выбора нажмите кнопку “ВВОД” \rightarrow . При включенной задержке последующее включение нагрева после его отключения, произойдет после выдержки определенного времени. Это помогает избежать от частого включения ступеней, например при неверно установленной температуре теплоносителя.

7.10. Пункт меню “Термостат” позволяет сделать выбор режимов термостата. Для перехода по пунктам меню необходимо нажать кнопку \uparrow или \downarrow , для выбора пункта меню нажать кнопку “ВВОД” \rightarrow . Настройте суточный и/или недельный цикл температуры воздуха в помещении. Эти функции необходимы, если требуется поддерживать разную температуру днем и ночью, разную температуру по дням недели (например, если требуется отапливать помещение только по выходным дням).

7.10.1. Пункт “Режим работы” позволяет сделать выбор необходимых режимов работы термостата. Суточный цикл, недельный цикл, суточный + недельный цикл, отключено. Установите режимы кнопками \uparrow и \downarrow , для выбора нажмите кнопку “ВВОД” \rightarrow .

7.10.2. Пункт “Суточный цикл” позволяет сделать настройку температуры термостата для режимов день и ночь при включенном суточном цикле. Температура воздуха будет поддерживаться на установленном уровне с указанного времени до момента наступления следующего режима. Установите температуру и время для каждого режима кнопками \uparrow и \downarrow , для выбора нажмите кнопку “ВВОД” \rightarrow .

7.10.3. Пункт “t°C недельного цикла” позволяет сделать программирование температуры воздуха помещения на неделю. Установите дневную и ночную температуру на каждый день кнопками \uparrow и \downarrow , для выбора нажмите кнопку “ВВОД” \rightarrow . Если режим “Суточный цикл” отключен, регулирование будет производиться по дневной температуре недельного цикла.

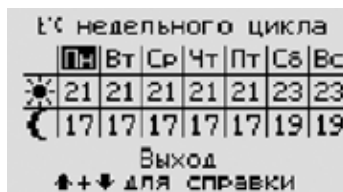
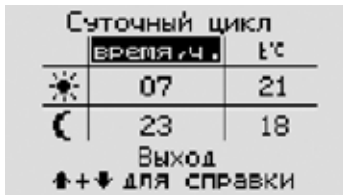
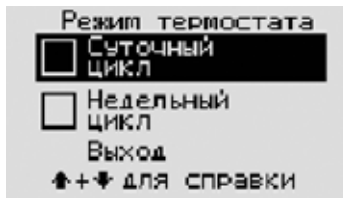
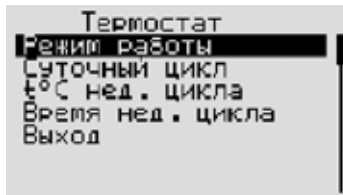
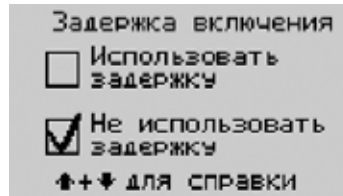

7.10.3. Пункт “Время недельного цикла” позволяет сделать настройку времени для недельного термостата. Установите время, когда будет производиться переключение режимов день и ночь. Установите время кнопками \uparrow и \downarrow , для выбора нажмите кнопку “ВВОД” \rightarrow .

Для работы по данной программе необходимо отметить меню “Режим работы” недельный цикл термостата.

7.10.4. Для выхода из подменю “Термостат” выберите пункт “Выход” и нажмите кнопку “ВВОД” \rightarrow .

7.11. После этого отображается основное меню. Для перехода ниже по основному меню нажмите кнопку \downarrow , и выберите необходимый пункт. Для перехода к основному экрану, который отображает текущие параметры работы котла выберите кнопкой \downarrow пункт “Выход” и нажмите кнопку “ВВОД” \rightarrow .

7.12. Пункт меню “Вид экрана” позволяет установить один из вариантов отображения главного экрана. Установите варианты кнопками \uparrow и \downarrow , для выбора нажмите кнопку “ВВОД” \rightarrow .

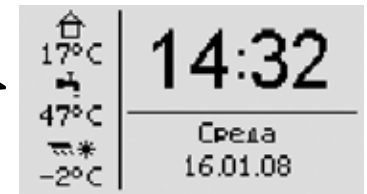
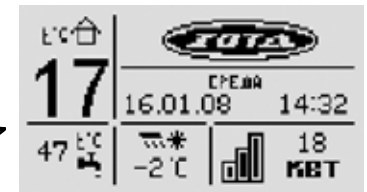
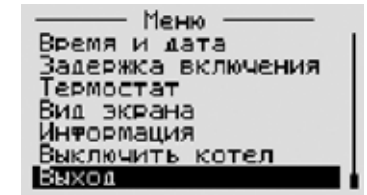
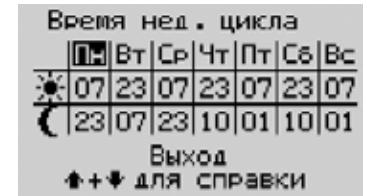
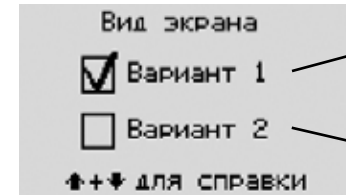

7.13. Пункт меню “Информация” позволяет получить информацию о напряжениях фаз, токах, неисправных реле и неисправных блок-тэнах.

7.14. Пункт меню “Выключить котел” позволяет отключить котел и перевести его в ждущий режим. Данная команда аналогична длительному нажатию кнопки “ВВОД” \rightarrow .