



Свинцово-кислотные аккумуляторы DELTA серии HR/HRL являются полностью герметизированными моноблоками с внутренней рекомбинацией газа, специально разработаны для использования в источниках бесперебойного питания. Возможна эксплуатация как в буферном, так и в циклическом режиме. Низкое внутреннее сопротивление позволяет производить разряд аккумуляторов максимальными токами, что особенно актуально при использовании в источниках бесперебойного питания.

### Конструкция батареи

Компонент Материал	Полож. пластина Диоксид свинца	Отриц. пластина Свинец	Контейнер ABS	Крышка ABS	Клапан Каучук	Клеммы Медь	Сепаратор Стекловолокно	Электролит Серная кислота
-----------------------	-----------------------------------	---------------------------	------------------	---------------	------------------	----------------	----------------------------	------------------------------

### Технические характеристики

Номинальное напряжение .....	12В
Число элементов .....	6
Срок службы .....	5 лет
Номинальная емкость (25°C)	
10 часовой разряд (2.6А, 10.5В).....	26Ач
5 часовой разряд (4.5А, 10.5В) .....	22.5Ач
1 часовой разряд (17А, 9.6В) .....	17Ач

Внутреннее сопротивление полностью заряженной батареи (25°C) .....	10мОм
Саморазряд .....	3% емкости в месяц при 20°C

### Рабочий диапазон температур

Разряд .....	-20~60°C
Заряд .....	-10~60°C
Хранение .....	-20~60°C
Макс. разрядный ток (25°C) .....	300А(5с)
Ток короткого замыкания .....	1300А
Циклический режим .....	14.5-14.9В
Макс. зарядный ток .....	9.6А
Температурная компенсация .....	-30мВ/°С
Буферный режим .....	13.6-13.8В
Температурная компенсация .....	-20мВ/°С

### Особенности

- Технология AGM позволяет рекомбинировать 99% выделяемого газа
- Нет ограничений на воздушные перевозки
- Соответствие требованиям UL
- Эксплуатация в любом положении
- Легированные кальцием свинцовые пластины обеспечивают высокую плотность энергии
- Большой срок службы
- Необслуживаемые, нет необходимости в доливе воды
- Низкий саморазряд
- Наличие переминок при поставке

### Габариты, вес

Длина, мм .....	166
Ширина, мм .....	175
Высота, мм .....	125
Полная высота, мм .....	125
Вес, кг .....	9.2

### Разряд постоянным током, А (при 25°C)

В/эл	5м	10м	15м	30м	1ч	3ч	5ч	10ч
1.60В	110	76.0	52.0	31.0	17.0	7.59	4.87	2.48
1.65В	104	72.4	49.7	29.8	16.4	7.36	4.76	2.46
1.70В	98.3	68.6	47.3	28.5	15.7	7.10	4.64	2.44
1.75В	92.2	64.7	44.9	27.1	15.0	6.82	4.50	2.40
1.80В	86.1	60.9	42.4	25.7	14.3	6.52	4.34	2.36

### Разряд постоянной мощностью, Вт (при 25°C)

В/эл	5м	10м	15м	30м	45м	1ч	2ч	3ч	5ч
1.60В	198	129	96.3	58.8	42.8	33.9	20.6	14.5	8.49
1.65В	185	122	91.1	55.9	40.8	32.5	20.0	14.2	8.34
1.70В	173	114	85.8	52.9	38.8	31.0	19.3	13.8	8.18
1.75В	161	107	80.5	49.8	36.7	29.4	18.5	13.4	8.00
1.80В	149	99.2	75.2	46.7	34.6	27.8	17.7	12.9	7.81

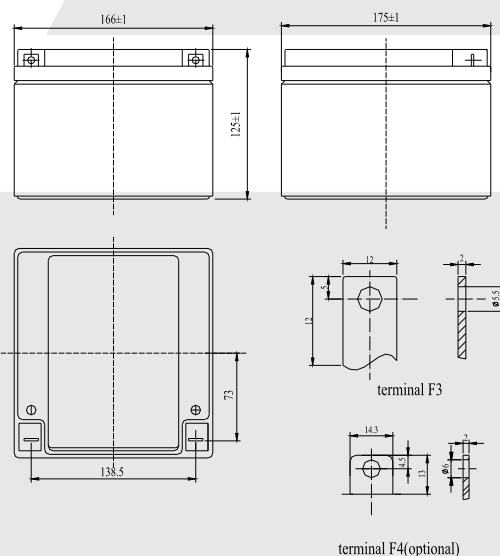

**ОФИЦИАЛЬНЫЕ ПРЕДСТАВИТЕЛИ:**  
 Москва: +7 (495) 785-7387, e-mail: sales@energon.ru  
 Санкт-Петербург: +7 (812) 449-3742, e-mail: sales@spb.energon.ru  
 Новосибирск: +7 (383) 221-1848, e-mail: sales@nsk.energon.ru  
 Екатеринбург: +7 (343) 214-7744, e-mail: sales@ekb.energon.ru  
 Пермь: +7 (342) 257-0394, e-mail: sales@prm.energon.ru  
 Ростов-на-Дону: +7 (863) 273-2085, 273-2081, e-mail: sales@rnd.energon.ru  
 Самара: +7 (846) 202-2877, 202-2899, e-mail: sales@smr.energon.ru

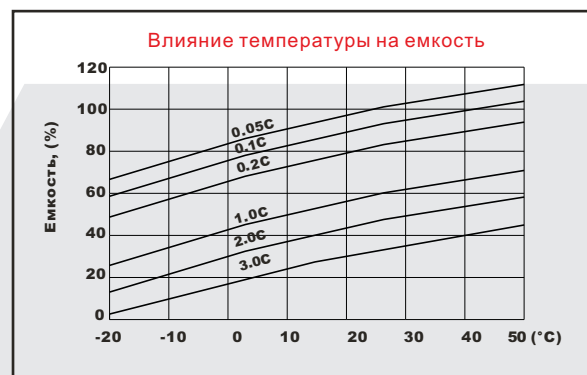
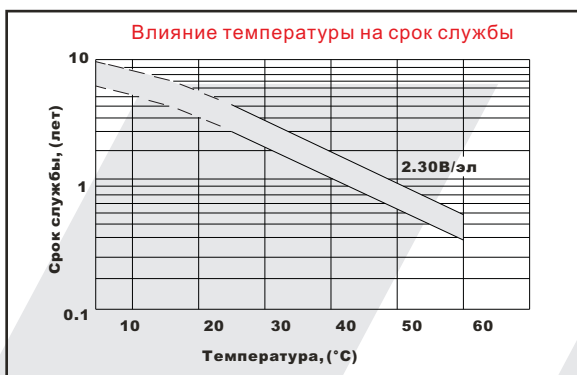
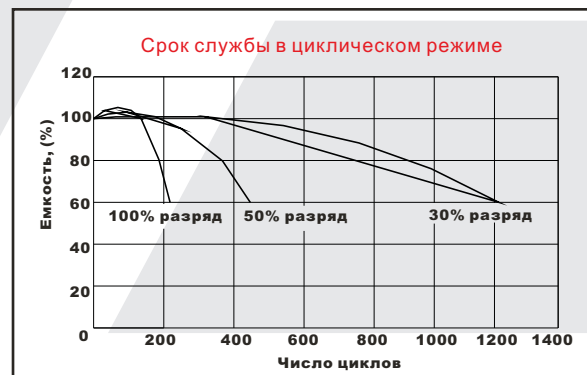
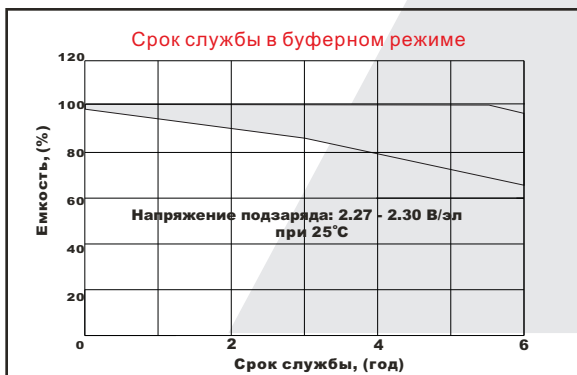
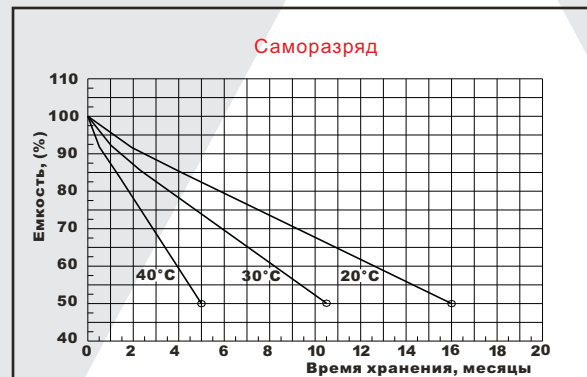
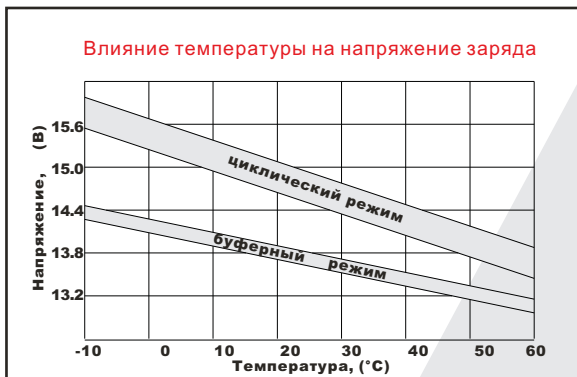
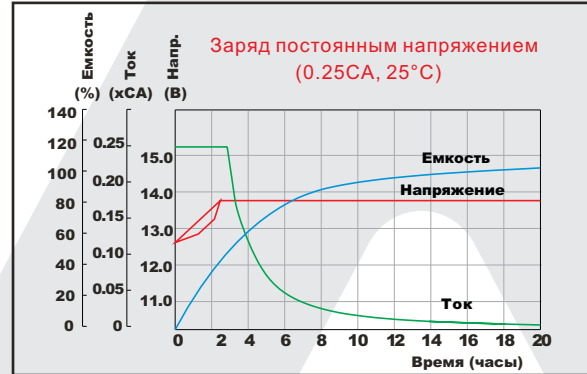
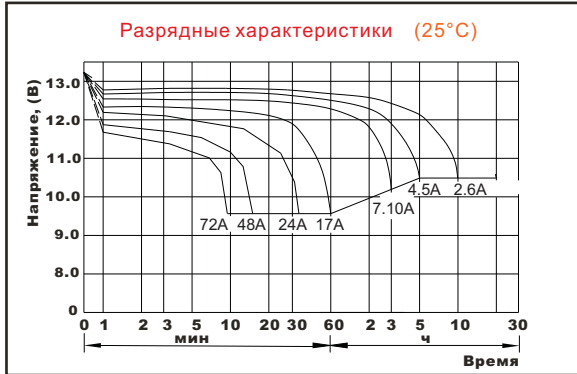

Продукция постоянно развивается и совершенствуется, поэтому фирма-производитель оставляет за собой право вносить изменения.